



Elektrikli Süpürge Kullanma Kılavuzu

S 4210

S 4240

S 4250



Lütfen önce bu kılavuzu okuyun!

Değerli Müşterimiz,

Arçelik ürününü tercih ettiğiniz için teşekkür ederiz. Yüksek kalite ve teknoloji ile üretilmiş olan ürününüzün size en iyi verimi sunmasını istiyoruz. Bunun için, bu kılavuzun tamamını ve verilen diğer belgeleri ürünü kullanmadan önce dikkatle okuyun ve bir başvuru kaynağı olarak saklayın. Ürünü başka birisine vererseniz, kullanma kılavuzunu da birlikte verin. Kullanma kılavuzunda belirtilen tüm bilgi ve uyarıları dikkate alarak talimatlara uyun.

Bu kullanma kılavuzunun başka modeller için de geçerli olabileceğini unutmayın. Modeller arasındaki farklar kılavuzda açık bir şekilde belirtilmiştir.

Sembollerin anlamları

Bu kullanma kılavuzunun çeşitli kısımlarında aşağıdaki semboller kullanılmıştır:



Cihazın kullanımıyla ilgili önemli bilgiler ve faydalı tavsiyeler.



Can ve mal güvenliğiyle ilgili tehlikeli durumlar konusunda uyarılar.

Bu ürün, çevreye saygılı modern tesislerde doğaya zarar vermeden üretilmiştir.

AEEE Yönetmeliğine uygundur.



PCB içermez.

İÇİNDEKİLER

1 Önemli güvenlik ve çevre talimatları 4-5

- 1.1 Genel güvenlik 4
- 1.2 AEEE yönetmeliğine uyum ve atık ürünün elden çıkarılması 5
- 1.3 Ambalaj bilgisi 5

2 Elektrikli süpürgeiz 6

- 2.1 Genel bakış 6
- 2.1.1 Kontroller ve parçalar 6
- 2.1.2 Teknik veriler 6

3 Kullanım 7

- 3.1 Kullanım amacı 7
- 3.2 Hortumu takma/çıkarma 7
- 3.3 Teleskobik boruyu takma/çıkarma 7
- 3.4 Parke halı fırçasını takma/çıkarma 7
- 3.5 Parke halı fırçasını ayarlama 7
- 3.6 Çalıştırma. 7
- 3.6.1 Emiş gücünün ayarlanması (S 4240-S 4210) 8
- (S 4250). 8
- 3.6.2 Toz göstergesi 8
- 3.7 Aksesuarlar 9
- 3.8 Cihazın kapatılması ve park özelliği 9
- 3.9 Cihazın taşınması 10

4 Temizlik ve bakım 11

- 4.1 Toz torbasının değiştirilmesi 11
- 4.2 Filtrelerin temizlenmesi 11
- 4.2.1 Motor koruma filtresi 12
- 4.2.2 HEPA filtre 12
- 4.2.3 Sünger filtre. 12
- 4.3 Saklama. 12

5 Tüketici hizmetleri 13

1 Önemli güvenlik ve çevre talimatları

Bu bölümde, yaralanma ya da maddi hasar tehlikelerini önlemeye yardımcı olacak güvenlik talimatları yer almaktadır.

Bu talimatlara uyulmaması halinde her türlü garanti geçersiz hale gelir.

1.1 Genel güvenlik

- Bu cihaz, uluslararası güvenlik standartlarına uygundur.
- Cihaz, 8 yaş ve üzeri çocuklar ve fiziksel, algısal ve zihinsel yetenekleri azalmış veya tecrübe ve bilgi eksikliği olan kişiler tarafından gözetim altında veya cihazın güvenli bir şekilde kullanımına ve karşılaşılan ilgili tehlikelerin anlaşılmasına dair talimat verilirse kullanılabilir. Çocuklar cihazla oynamamalıdır. Temizlik ve kullanıcı bakım işlemleri, başlarında bir büyük olmadığı sürece çocuklar tarafından yapılmamalıdır.
- Elektrik kablosu veya cihaz hasarlıysa kullanmayın. Yetkili servise başvurun.
- Şebeke güç kaynağınız cihazın tip etiketinde belirtilen bilgilere uygun olmalıdır.
- Cihazı kullanacağınız şebeke en az 16 A'lık bir sigorta ile emniyete alınmış olmalıdır.
- Cihazı uzatma kablosuyla kullanmayın.
- Elektrik kablosunun hasar görmesini önlemek için sıkışmasını, kıvrılmasını veya keskin kenarlara sürtünmesini engelleyin.
- Cihaz elektriğe bağlıyken elleriniz nemli veya ıslaksa, cihazın fişine dokunmayın.
- Cihazın fişini prizden çıkartırken kablosundan çekmeyin.
- Yanıcı maddeleri süpürmeyin ve sigara külünü süpürürken soğumuş olmasına dikkat edin.
- Su veya diğer sıvı maddeleri süpürmeyin.
- Cihazı yağış, nem ve ısı kaynaklarından koruyun.
- Cihazı patlayıcı veya yanıcı ortamların ve maddelerin bulunduğu yerde veya yakınında kullanmayın.
- Temizlik ve bakım öncesi cihazın fişini prizden çekin.
- Cihazı veya elektrik kablosunu temizlemek için suya daldırmayın.
- Cihazın hortumunu düzenli olarak kontrol edin. Hasar durumunda kullanmayın, yetkili servise başvurun.
- Cihazı parçalarına ayırmayın.
- Sadece orijinal parçaları veya üretici tarafından tavsiye edilen parçaları kullanın.

1 Önemli güvenlik ve çevre talimatları

- Çimento, sıva gibi ince tozlu temizliklerde yoğun kullanımda toz torbası dolum lambası erken yanacaktır, bu durumda toz torbası boş olsa dahi değiştirin.
- Cihazı filtreleri olmadan kullanmayın, zarar görebilir.
- Merdivenleri süpürürken cihaz kullanıcının aşağısında bulunmalıdır.
- Ambalaj malzemelerini saklıyorsanız çocukların ulaşamayacağı bir yerde muhafaza edin.

1.2 AEEE yönetmeliğine uyum ve atık ürünün elden çıkarılması



Bu ürün, T.C. Çevre ve Şehircilik Bakanlığı tarafından yayımlanan “Atık Elektrikli ve Elektronik Eşyaların Kontrolü Yönetmeliği”nde belirtilen zararlı ve yasaklı maddeleri içermez. AEEE Yönetmeliğine uygundur. Bu ürün, geri dönüşümlü ve tekrar kullanılabilir nitelikteki yüksek kaliteli parça ve malzemelerden üretilmiştir. Bu nedenle, ürünü, hizmet ömrünün sonunda evsel veya diğer atıklarla birlikte atmayın. Elektrikli ve elektronik cihazların geri dönüşümü için bir toplama noktasına götürün. Bu toplama noktalarını bölgenizdeki yerel yönetime sorun. Kullanılmış ürünleri geri kazanıma vererek çevrenin ve doğal kaynakların korunmasına yardımcı olun.

1.3 Ambalaj bilgisi



Ürünün ambalajı, Ulusal Mevzuatımız gereği geri dönüştürülebilir malzemelerden üretilmiştir. Ambalaj atığını evsel veya diğer atıklarla birlikte atmayın, yerel otoritenin belirttiği ambalaj toplama noktalarına atın.

2 Elektrikli süpürgeiz

2.1 Genel bakış

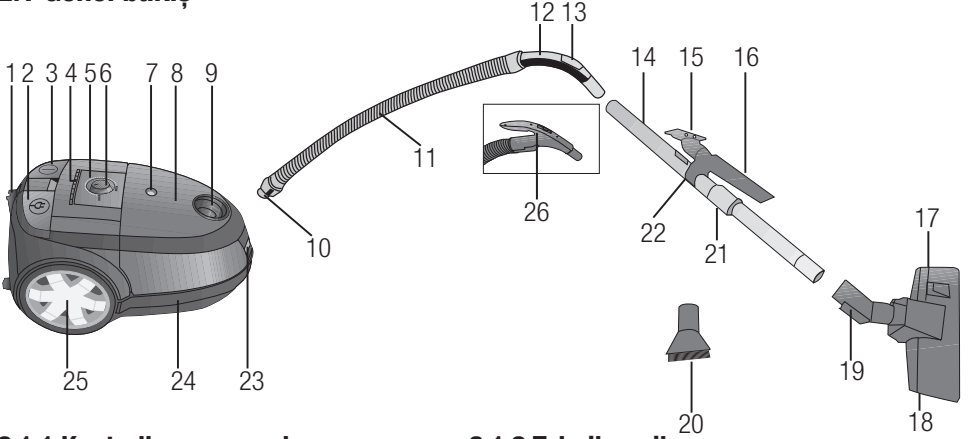

2.1.1 Kontroller ve parçalar

- 1- Parke halı fırçası park kanalı
- 2- Kablo sarma düğmesi
- 3- Açma/Kapama düğmesi
- 4- Taşıma sapı
- 5- Görsel mavi ışık
- 6- Emiş gücü ayar düğmesi (BKS 4240-BKS 4210)
- 7- Toz göstergesi
- 8- Ön kapak
- 9- Emiş ağız
- 10- Hortum başlığı
- 11- Hortum
- 12- Tutma sapı (S 4240-S 4210)
- 13- Vakum ayar sürgüsü (S 4240-S 4210)
- 14- Teleskobik boru
- 15- Geniş ağızlı uç
- 16- Dar ağızlı uç
- 17- Parke halı fırçası ayar mandalı
- 18- Parke halı fırçası
- 19- Park kancası
- 20- Toz fırçası
- 21- Teleskobik boru ayar mandalı
- 22- Aksesuar taşıyıcı
- 23- Ön kapak açma mandalı
- 24- Gövde koruma lastiği
- 25- Tekerlek
- 26- Tutma sapı ve emiş gücü ayar düğmesi (S 4250)

2.1.2 Teknik veriler



Bu ürün, 2004/108/EC, 2006/95/EC, 2009/125/EC ve 2011/65/EU Avrupa direktiflerine uygundur.

Model	S 4240	S 4250	S 4210
Max. güç	2400 W	2500 W	1200 W
Net ağırlık	6,6 kg	6,6 kg	6,6 kg
Besleme gerilimi	220-240 V~, 50 Hz	220-240 V~, 50 Hz	220-240 V~, 50 Hz
Toz hacmi	5,5 L	5,5 L	5,5 L
Kullanım yarıçapı	9 m	9 m	9 m
Filtre kademesi	7 kademe	7 kademe	7 kademe

Teknik ve tasarım değişiklikleri yapma hakkı saklıdır.

Ürününüz üzerinde bulunan işaretlemelerde veya ürünle birlikte verilen diğer basılı dökümanlarda beyan edilen değerler, ilgili standartlara göre laboratuvar ortamında elde edilen değerlerdir. Bu değerler, ürünün kullanım ve ortam şartlarına göre değişebilir.

3 Kullanım

3.1 Kullanım amacı

Cihaz ev tipi kullanım için tasarlanmıştır, sanayi tipi kullanım için uygun değildir.

3.2 Hortumu takma/çıkarma

1. Hortumu (11) takmak için hortum başlığını (10) emiş ağzına (9) denk gelecek şekilde ok yönünde itin.

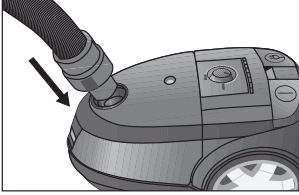

- Hortum başlığı (10) üzerindeki tırnaklar yerine oturmalıdır.

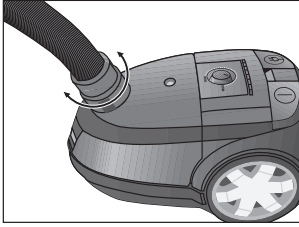

2. Hortumu (11) çıkarmak için hortum başlığı (10) üzerindeki tırnaklara bastırarak çekin.

3.3 Teleskobik boruyu takma/çıkarma

1. Teleskobik boruyu (14) tutma sapına (12) takın.
2. Teleskobik boruyu (14) çıkarmak için tutma sapından (12) teleskobik boruyu çekin.
3. Teleskobik borunun (14) uzunluğunu ayarlamak için teleskobik ayar mandalını (21) ok yönünde itin ve ucundan çekin.

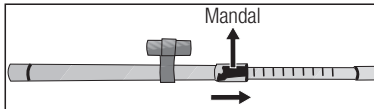

3.4 Parke halı fırçasını takma/çıkarma

Teleskobik borunun (14) dar ucunu (11) parke halı fırçasına (18) takıp, çıkartabilirsiniz.

3.5 Parke halı fırçasını ayarlama

Parke halı fırçasının (18) üzerinde bulunan ayar mandalını (17);

- Sert zemin ve parke için “———” konumuna getirin.

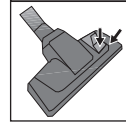

- Halı ve kilimler için “———” konumuna getirin.

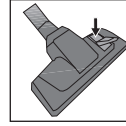

3.6 Çalıştırma

1. Cihazın arka kısmında yer alan fişi çekerek prize takın.
2. Cihazınızı çalıştırmak için açma/kapama düğmesine (3) basın.

3 Kullanım

3.6.1 Emiş gücünün ayarlanması (S 4240-S 4210)

1. Cihazın üzerinde bulunan emiş gücü ayar düğmesi (6) ile emiş gücünü ayarlayabilirsiniz. Düğmeyi saat yönünde çevirerek emiş gücünü arttırabilir, saat yönünün tersine çevirerek azaltabilirsiniz.

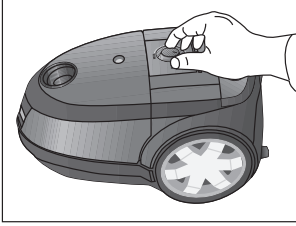

2. Tutma sapı (12) üzerindeki vakum ayar sürgüsü (13) ile istediğiniz zaman sürgüyü geriye çekerek, parke halı fırçası ucundaki emişi, ürünün üzerinde yer alan emiş gücü ayar düğmesini (6) kullanmadan bir miktar azaltabilirsiniz.

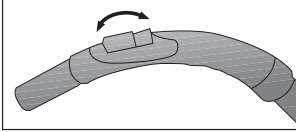

(S 4250)

Tutma sapının üzerindeki kontroller ile emiş gücünü ayarlayabilirsiniz.

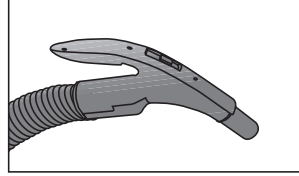

- Perde, masa örtüsü ve koltukları temizlemek için en düşük emiş gücünü "Min." kullanın.
- Kirlı halıları temizlemek için "Med.1" konumunu kullanın.
- Sert yüzey temizlikleri için orta emiş gücünü "Med.2" kullanın.
- Halı ve sert zeminler gibi daha yoğun ve zor temizlikler için yüksek emiş gücünü "Max." kullanın.



Emiş gücünü arttırdıkça gövde üzerinde yanan mavi ışıkların (5) sayısı da artar.

3.6.2 Toz göstergesi

Toz göstergesi (7) toz torbanızın doluluk oranını gösterir. Gösterge %50 den fazla kırmızı konumu gösteriyorsa toz torbasını değiştirin. (bkz. 4.1).

3 Kullanım

3.7 Aksesuarlar

Cihazın teleskobik borusu (14) üzerinde aksesuar taşıyıcısı (22) bulunmaktadır. Üzerine, cihaz ile verilen 2 aksesuarı takarak kullanabilirsiniz.



Aksesuar taşıyıcısını (22) kullanmak istemiyorsanız, bir tornavida yardımı ile vidasını sökerek teleskobik borusundan (14) çıkarabilirsiniz.

Dar ağızlı uç

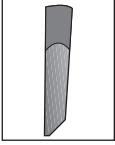

Koltuk ve mobilya araları gibi, ulaşılması zor bölgelerin süpürülmesi için uygundur.

Geniş ağızlı uç

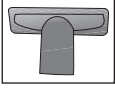

Döşemelerin, merdiven basamaklarının, otomobil içinin, kanepelerin, koltukların vb. süpürülmesi için uygundur.

Toz fırçası



Perde, hassas ve kırılabilir cisimlerin süpürülmesi için uygundur.



UYARI: Tutma sapının (12) uç kısmını kullanarak temizlik yapmayın.

3.8 Cihazın kapatılması ve park özelliği

1. Açma/kapama düğmesinden (3) cihazı kapatın ve fişini prizden çekin.
2. Kablo sarma düğmesine (2) basarak kablunun toplanmasını sağlayın.

Dikey park özelliği

Cihazın alt kısmında bulunan park kanalına, parke halı fırçasının park kancasını (19) takın.

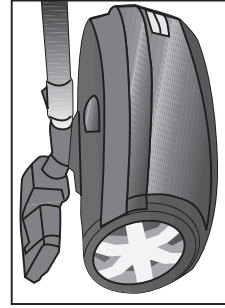

Yatay park özelliği

Cihazın arka kısmında bulunan park kanalına (1), parke halı fırçasının park kancasını (19) takın.

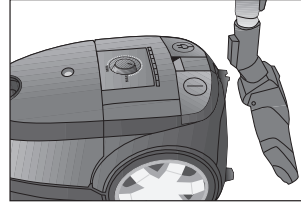

3 Kullanım

3.9 Cihazın taşınması

1. Cihazınızı yatak konumda taşımak için taşıma sapını (4) kullanın.

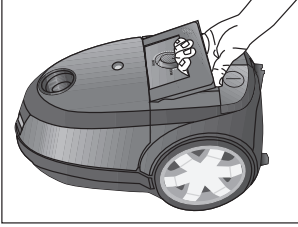

2. Cihazınızı dikey konumda taşımak için cihazın altındaki taşıma amaçlı oyuk bölgeden tutun.

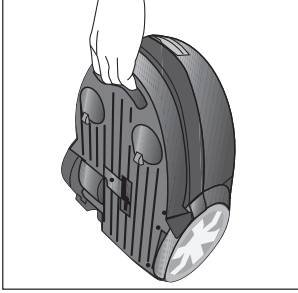

4 Temizlik ve bakım

Temizlik yapmadan önce cihazı kapatın ve fişini prizden çekin.



UYARI: Cihazı temizlemek için kesinlikle benzin, solvent, aşındırıcı temizleyiciler, metal nesnelere veya sert fırçalar kullanmayın.

4.1 Toz torbasının değiştirilmesi

1. Ön kapak kapak açma mandalını (23) kaldırarak kapağı (3) açın.

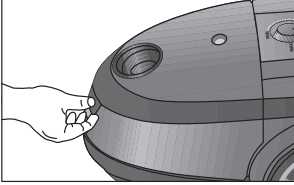

2. Dolu toz torbasını bulunduğu kızıktan yukarı doğru kaydırarak çıkarın.

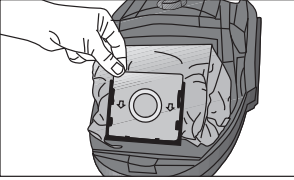

4. Dolu toz torbasını çöpe atın.
5. Yeni toz torbasını üzerindeki ok yönünde tutarak kızığın içine itin. Tam yerine yerleştikten emin olun.
6. Cihazın üst kapağını (3) kapatın.



UYARI: Üst kapağın (3) kapanması için zorlamayın, aksi takdirde plastik aksam zarar görebilir.



UYARI: Bayi ve servis dışında satın alınan toz torbaları orijinal değildir. Orijinal olmayan toz torbaları kalitesiz olup çok kısa sürede yırtılmakta ve cihazınızı kullanılamaz hale getirmektedir. Sahte torba kullanımı sonucu oluşan arızalarda garanti dışı işlem yapılmaktadır.



UYARI: Toz torbasını yıkamayın.

4.2 Filtrelerin temizlenmesi



Motor koruma
filtresi



Sünger filtre

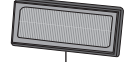

Hepa filtre

Her 5 toz torbası değişiminden sonra (kullanım sıklığı ve alanına göre farklılık gösterebilir), filtreleri temizleyin.



UYARI: Filtreleri kurutmak için saç kurutma makinesi, soba vb. sıcak hava veren cihazlar kullanmayın.



UYARI: Filtreleri tam olarak kurumadan yerine takmayın, aksi halde kullanım esnasında etrafa nem kokusu yayılabilir, arka kısmından su sıçrayabilir ve filtreler zarar görebilir.



UYARI: Filtreler kuruduktan sonra yerlerine yerleştirin.

4 Temizlik ve bakım

4.2.1 Motor koruma filtresi

1. Ön kapak kapak açma mandalını (23) kaldırarak kapağı (3) açın.
2. Filtre kasedini çekerek çıkarın.

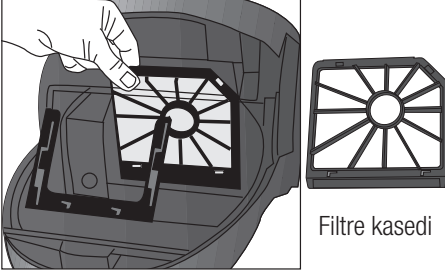

3. İçerisinde bulunan kasetten motor koruma filtresini çıkarın.
4. Silkeledikten sonra yerine takın.

4.2.2 HEPA filtre

1. Egzoz kapağını açın.

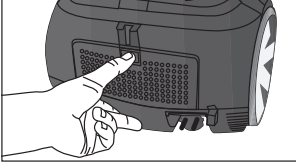

2. HEPA filtreyi çıkarın.

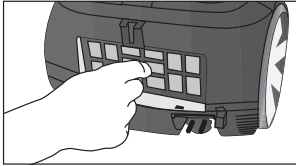

3. Silkeledikten sonra akan suyun altında tutarak yıkayın.
4. Yıkadıktan sonra HEPA filtreyi kurumaya bırakın.

4.2.3 Sünger filtre

1. Egzoz kapağını açın.
2. HEPA filtreyi çıkarın.
3. HEPA filtreyi çıkardıktan sonra arkasında yer alan sünger filtreyi çekerek çıkarın ve yıkayın.

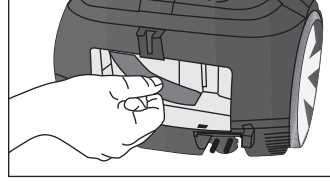

4. Yıkadıktan sonra süngeri hafifçe sıkıp kurumaya bırakın.

4.3 Saklama

- Cihazı uzun süre kullanmayı düşünmüyorsanız, dikkatli bir şekilde saklayın.
- Cihazın fişini çekin.
- Cihazı, çocukların ulaşamayacağı bir yerde muhafaza edin.

5 Tüketici hizmetleri

Değerli Müşterimiz,

Arçelik Çağrı Merkezi haftanın 7 günü 24 saat hizmet vermektedir.

Sabit veya cep telefonlarınızdan alan kodu tuşlamadan çağrı merkezi numaramızı arayarak ürününüz ile ilgili arzu ettiğiniz hizmeti talep edebilirsiniz.

Çağrı merkezimiz ile yaptığınız görüşmeler iletişim hizmeti aldığınız operatör firma tarafından sizin için tanımlanan tarifeye göre ücretlendirilir.

Çağrı Merkezimize ayrıca www.arcelik.com.tr adresindeki "Tüketici Hizmetleri" bölümünde bulunan formu doldurarak veya 0 216 423 23 53 nolu telefona faks çekerek de ulaşabilirsiniz.

Yazılı başvurular için adresimiz:

Arçelik Çağrı Merkezi, Arçelik A.Ş. Ankara Asfaltı Yanı, 34950 Tuzla/İSTANBUL

Arçelik Çağrı Merkezi 444 0 888

(Sabit telefonlardan veya cep telefonlarından alan kodu çevirmeden)

**Diğer Numara:
0216 585 8 888**

Aşağıdaki önerilere uymanızı rica ederiz.

1. Ürününüzü aldığınızda Garanti belgesini Yetkili Satıcınıza onaylatırınız.
2. Ürününüzü kullanma kılavuzu esaslarına göre kullanınız.
3. Ürününüz ile ilgili hizmet talebiniz olduğunda yukarıdaki telefon numaralarından Çağrı Merkezimize başvurunuz.
4. Hizmet için gelen teknisyene "teknisyen kimlik kartı" nı sorunuz.
5. İşiniz bittiğinde servis teknisyeninden "Hizmet Fişi" istemeyi unutmayınız. alacağınız "Hizmet Fişi" , ilerde ürününüzde meydana gelebilecek herhangi bir sorunda size yarar sağlayacaktır.
6. Ürünün kullanım ömrü: 10 yıldır. (Ürünün fonksiyonunu yerine getirebilmesi için gerekli yedek parça bulundurma süresi).

Müşteri Memnuniyeti Politikası

Arçelik A.Ş. olarak, hizmet verdiğimiz markamızın müşteri istek ve önerilerinin müşteri profili ayrımı yapılmaksızın her kайдan (çağrı merkezi, e-posta, www.arcelik.com.tr, faks, mektup, sosyal medya, bayi) rahatlıkla iletebileceği, izlenebilir, raporlanabilir, şeffaf ve güvenli tek bir bilgi havuzunda toplandığı, bu kayıtların yasal düzenlemelere uygun, objektif, adil ve gizlilik içinde ele alındığı, değerlendirildiği ve süreçlerin sürekli kontrol edilerek iyileştirildiği, mükemmel müşteri deneyimini yaşatmayı ana ilke olarak kabul etmiş müşteri odaklı bir yaklaşımı benimsemekteyiz. Yaklaşımımıza paralel olarak tüm süreçler yönetim sistemi ile entegre edilerek, birbirini kontrol eden bir yapı geliştirilmiş olup, yönetim hedefleri de bu sistem üzerinden beslenmektedir.

Hizmet talebinin değerlendirilmesi

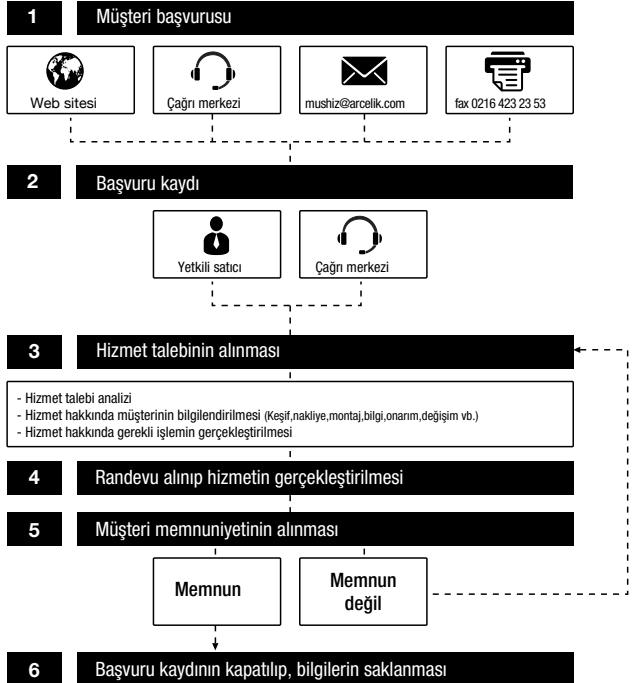





*Garanti ile ilgili olarak
müşterinin dikkat etmesi
gereken hususlar*

Arçelik tarafından verilen bu garanti, Elektrikli Süpürge'nin normalin dışında kullanılmasından doğacak arızaların giderilmesini kapsamadığı gibi, aşağıdaki durumlar da garanti dışıdır:

- 1. Kullanma hatalarından meydana gelen hasar ve arızalar,*
- 2. Ürünün müşteriye tesliminden sonraki yükleme, boşaltma ve taşıma sırasında oluşan hasar ve arızalar,*
- 3. Voltaj düşüklüğü veya fazlalığı; hatalı elektrik tesisatı; ürünün etiketinde yazılı voltajdan farklı voltajda kullanma nedenlerinden meydana gelecek hasar ve arızalar,*
- 4. Yangın ve yıldırım düşmesi ile meydana gelecek arızalar ve hasarlar.*
- 5. Ürünün kullanma kılavuzlarında yer alan hususlara aykırı kullanılmasından kaynaklanan arızalar.*

Yukarıda belirtilen arızaların giderilmesi ücret karşılığında yapılır.

Ürünün kullanım yerine montajı ve nakliyesi ürün fiyatına dahil değildir.

Garanti belgesinin tekemmül ettirilerek tüketiciye verilmesi sorumluluğu, tüketicinin malı satın aldığı satıcı, bayi, acenta ya da temsilciliklere aittir. Garanti belgesi üzerinde tahrifat yapıldığı, ürün üzerindeki orijinal seri numarası kaldırıldığı veya tahrif edildiği takdirde bu garanti geçersizdir.

Ürününüzün CE uygunluğu Intertek Testing Services Shenzhen Ltd. Guangzhou Branch Block E, No.7-2 Guang Dong Software Science Park, Caipin Road, Guangzhou Science City, GETDD, Guangzhou, China, Tel: 86 21 649 565 65 Fax: 86 21 649 562 63) tarafından onaylanmıştır.

İmalatçı /İthalatçı: ARÇELİK A.Ş.

Menşei: P.R.C

Çağrı Merkezi
444 0 888

Diğer Numara
0216 585 8 888

Arçelik A.Ş.
Genel Müdürlük Karaağaç Cad. No: 2-6
Sütlüce 34445 İSTANBUL
0212 314 34 34



ARÇELİK Elektrikli Süpürge'nin, kullanma kılavuzunda gösterildiği şekilde kullanılması ve Arçelik'in yetkili kıldığı Servis elemanları dışındaki şahıslar tarafından bakım, onarım veya başka bir nedenle müdahale edilmemiş olması şartıyla, bütün parçaları dahil olmak üzere tamamı malzeme, işçilik ve üretim hatalarına karşı ürünün teslim tarihinden itibaren 2 (İKİ) YIL SÜRE İLE GARANTİ EDİLMİŞTİR. Garanti kapsamı içinde gerek malzeme ve işçilik, gerekse montaj hatalarından dolayı arızalanması halinde yapılan işlemler için, işçilik masrafı, değiştirilen parça bedeli ya da başka bir ad altında hiçbir ücret talep edilmeyecektir. Garanti süresi içinde yapılacak onarımlarda geçen süre, garanti süresine ilave edilir. Tamir süresi 20 iş günüdür. Bu süre mamulün yetkili servis atölyelerimize, yetkili servis atölyelerimizin bulunmaması durumunda Yetkili Satıcılarımıza veya Firmamıza bildirildiği tarihten itibaren başlar. Ürünün arızasının 10 iş günü içerisinde giderilememesi halinde Arçelik A. Ş. ürünün tamiri tamamlanuncaya kadar, benzer özelliklere sahip başka bir ürünü, müşterinin kullanımına tahsis edecektir.

Arızanın giderilmesi konusunda uygulanacak teknik yöntemlerin tespiti ile değiştirilecek parçaların saptanması tamamen firmamıza aittir. Arızanın giderilmesi ürünün bulunduğu yerde veya Yetkili Servis atölyelerinde yapılabilir. Müşterimizin buna onayı şarttır.

Ancak;

Tüketicinin onarım hakkını kullanmasına rağmen malın;

-Tüketicie teslim edildiği tarihten itibaren, garanti süresi içinde kalmak kaydıyla, bir yıl içerisinde en az dört defa veya imalatçı-üretici ve/veya ithalatçı tarafından belirlenen garanti süresi içerisinde altı defa arızalanmasının yanı sıra, bu arızaların maldan yararlanılmayı sürekli kılması,

-Tamiri için gereken azami süresinin aşılması,

-Yetkili Servis atölyelerince; mevcut olmaması halinde sırasıyla Yetkili Satıcımız, bayi, acente temsilciliği, ithalatçı yada imalatçısından birisinin bölgeye en yakın servis yetkilisiyle birlikte veya firmamız yetkilisince düzenlenecek raporla arızanın tamirinin mümkün bulunmadığının belirlenmesi durumunda, ücretsiz olarak değiştirme bedel iadesi veya ayıp oranında indirim talep edebilir.

ARÇELİK A.Ş.

GENEL MÜDÜR

GENEL MÜDÜR YRD.

Seri No: _____

Tip: Arçelik S 4210 - S 4240 - S 4250 _____

Teslim Tarihi, Yeri: _____

Fatura Tarihi, No: _____

Satıcı Firma Ünvanı: _____

Adres: _____

Tel-Faks: _____

Satıcı Firma (Kaşe ve İmza): _____